

### VARIABLEL

Die Führungsschienen können seitlich variabel montiert werden, wodurch der Radstand frei wählbar ist.

### FEDERLEICHT

Die robuste Hebehilfe mit Gasdruckdämpfer sorgt für problemloses Einstellen in die obere Ebene.

### DOPPELT DOPPELT

Wahlweise für ein- oder zweiseitige Radeinstellung für noch mehr Effizienz.

### HOCH EINGESTELLT

Vertikal verlängerte Einstellbügel verhindern das Umknicken des eingestellten Fahrrads.

### BEREIT FÜR BREIT

Aluminium Führungsschiene und Einstellbügel geeignet für Reifenbreiten bis 55 mm.

### PASST SICH AN

Die Anlehn- und Einstellbügel lassen sich individuell verstellen.

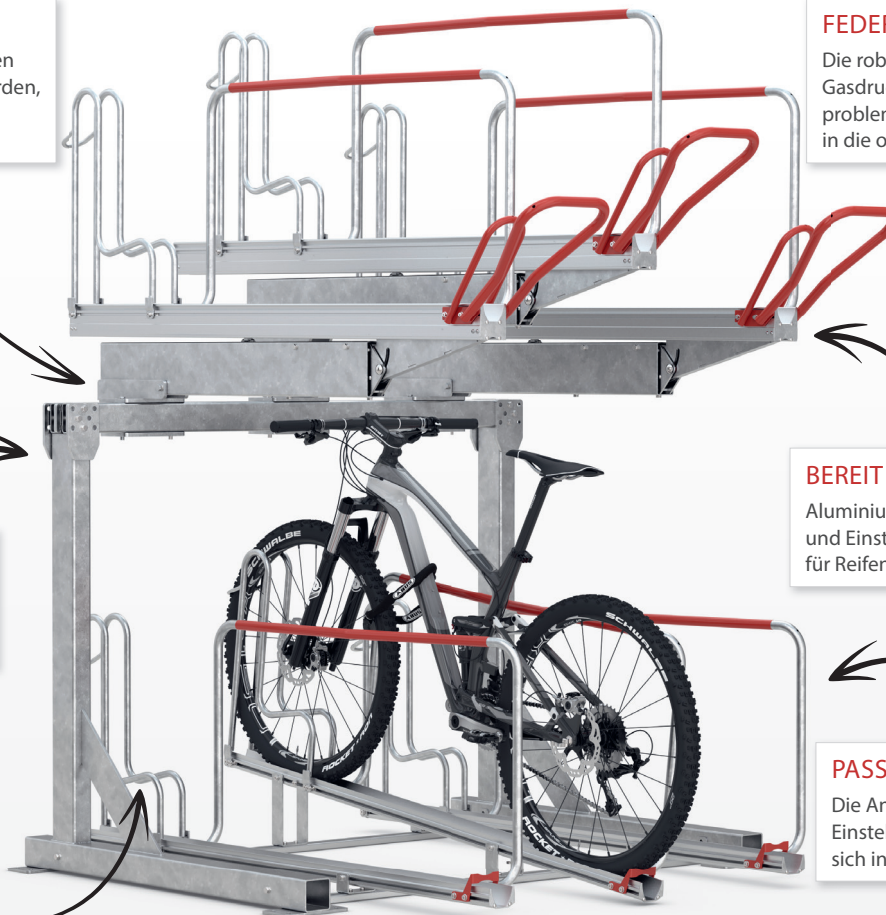

## Fahrradständer

# Doppelstockparker BikeHub Economy

### Verdoppelt variabel die Anzahl der Einstellplätze

Unser Doppelstockparker erlaubt Ihnen durch die doppelstöckige Nutzung auf derselben Fläche doppelt so viele Fahrräder abzustellen, wenn der vorhandene Platz begrenzt ist. Er eignet sich sowohl für die Abstellanlage bei Ihrer Firma oder Wohnanlage als auch für den dauerhaften Einsatz im öffentlichen Raum ideal. Die Anlehn- und Einstellbügel sind individuell verstellbar, wodurch der Doppelstockparker für alle Rahmen-

größen geeignet ist und vorhandenen Raum optimal nutzen kann. Die robuste Hebehilfe mit Gasdruckdämpfer sorgt dafür, dass auch schwere Fahrräder problemlos eingestellt werden können. Eine durch eine Vielzahl von Anschlussmöglichkeiten optimierte Diebstahlsicherung sorgt dafür, dass auch hochwertige Fahrräder bedenkenlos abgestellt werden können. Geeignet für Reifenbreiten bis 55 mm. Radabstand bis 500 mm.

- + Platzsparendes Parken durch doppelstöckige Nutzung
- + Geringer Kraftaufwand durch Hebehilfe
- + Anlagen mit einer beliebig großen Anzahl an Stellplätzen auf Anfrage
- + Geeignet für Reifenbreiten bis 55 mm
- + Wahlweise für ein- oder doppelseitige Radeinstellung



## BikeHub



Benötigt eine lichte Raumhöhe von mindestens 2850 mm.

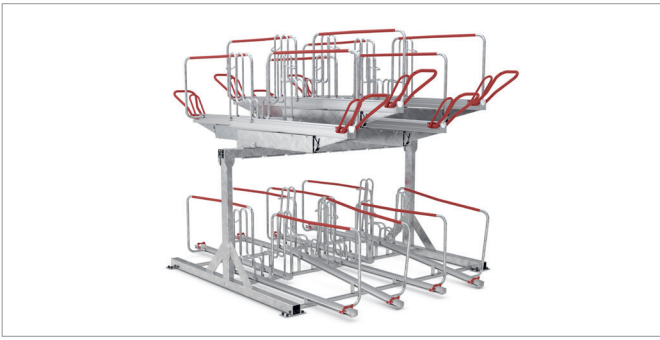

Optimale Raumausnutzung durch Abstellen auf zwei Ebenen übereinander. Gasdruckdämpfer unterstützen das Einparken in die obere Ebene.









Abwechselnde Hoch-/Tiefstellung für platzsparendes Parken.

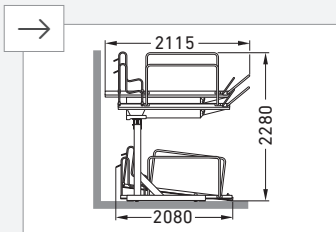





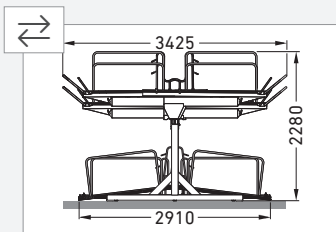

Sicherer Stand und vielfache Anschlussmöglichkeiten durch Einstell- und Anlehnbügel.

## Variantenreich



					
Einstellplätze	2	4	6	8	10
Breite in mm	700	1200	1700	2200	2700
<b>Tiefe 2115 mm einseitig</b>	<b>BikeHub Economy 1/02</b>	<b>BikeHub Economy 1/04</b>	<b>BikeHub Economy 1/06</b>	<b>BikeHub Economy 1/08</b>	<b>BikeHub Economy 1/10</b>
Verzinkt	105600051	105600041	105600042	105600043	105600044



						
Einstellplätze	4	8	12	16	20	24
Breite in mm	950	1450	1950	2770	3270	3770
<b>Tiefe 3425 mm zweiseitig</b>	<b>BikeHub Economy 2/04</b>	<b>BikeHub Economy 2/08</b>	<b>BikeHub Economy 2/12</b>	<b>BikeHub Economy 2/16</b>	<b>BikeHub Economy 2/20</b>	<b>BikeHub Economy 2/24</b>
Verzinkt	105600045	105600046	105600047	105600048	105600049	105600050

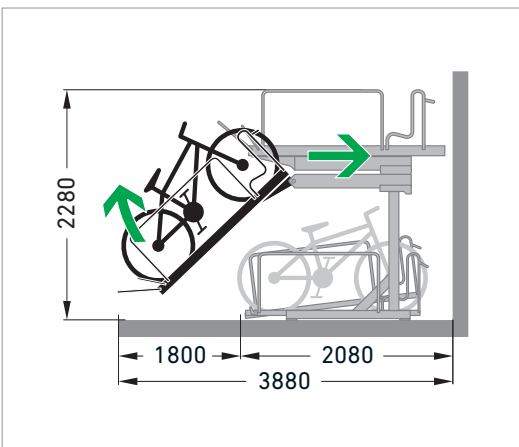

BikeHub Economy Tiefe mit Verkehrsraum

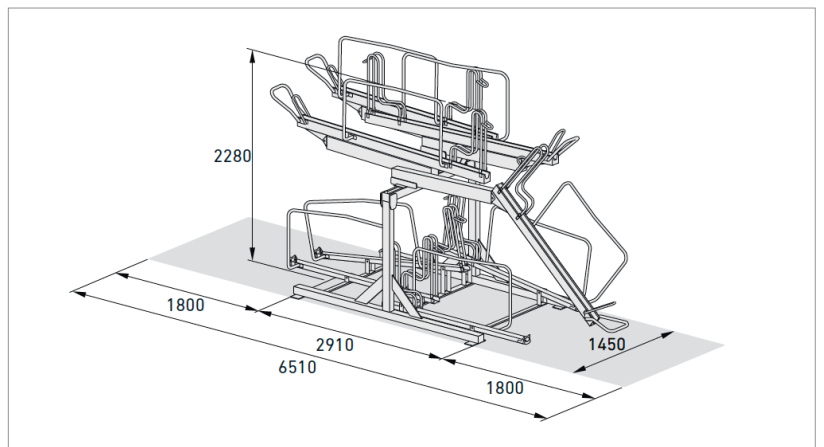

BikeHub Economy 2/08